

เทคนิคการติดตั้งจานแบบแยกจุดอิสระ

ปัจจุบันนี้ทุกครัวเรือนจะมีทีวีมากกว่า 1 เครื่อง ซึ่งระบบการรับทีวีผ่านดาวเทียมมีข้อจำกัดในเรื่องการรับสัญญาณมากกว่า 1 จุด จะต้องมี การเพิ่มเครื่องรับสัญญาณดาวเทียมเข้าไปอีก 1 ตัว ในกรณีที่บ้านลูกค้ามีทีวีเกินกว่า 1 จุดขึ้นไป อุปกรณ์บางอย่างต้องมีการเปลี่ยนและเพิ่มอุปกรณ์บางชนิดเข้าไป

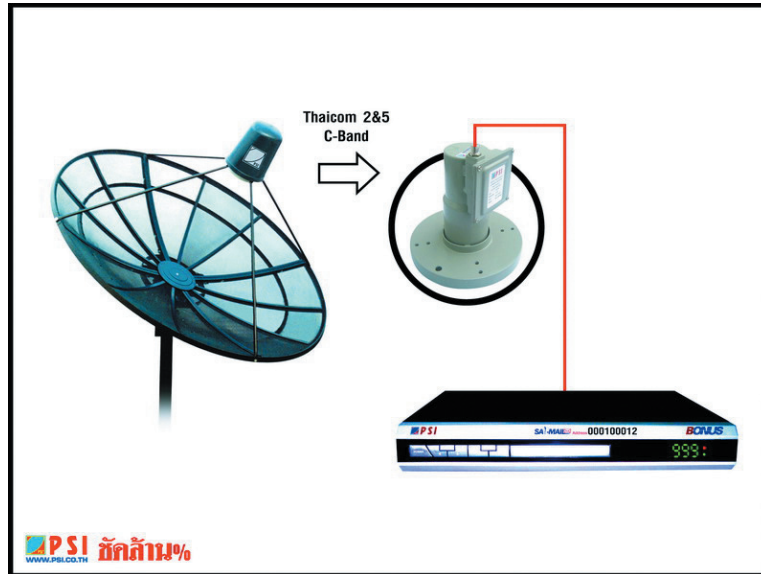

โดยปกติการติดตั้งแบบทั่วไป จะใช้ LNB แบบต่อใช้งานจุดเดียว

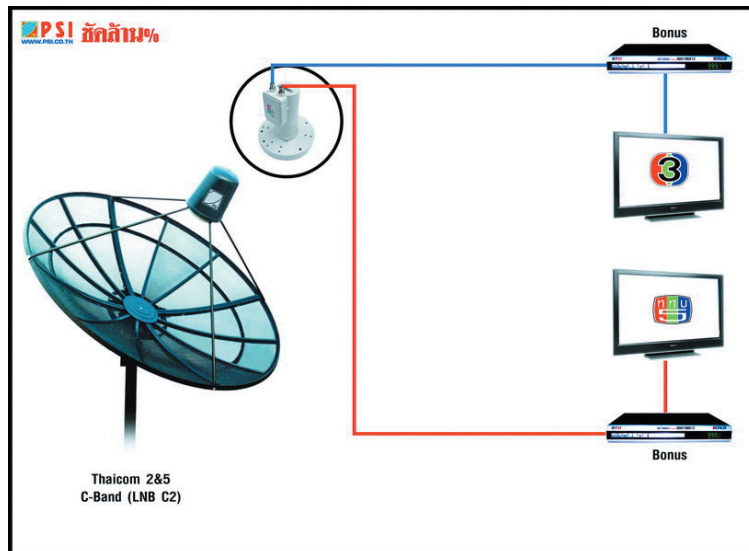

ถ้าต้องการดูทีวีแยกกัน 2 เครื่อง โดยดูรายการแบบอิสระแต่ละช่อง ต้องใช้ LNB C2 ที่มีจุดต่อเขา เครื่องรับ 2 จุด



1. LNB รุ่น C2 จะมีจุดต่อเครื่องรับออกมา 2 จุด

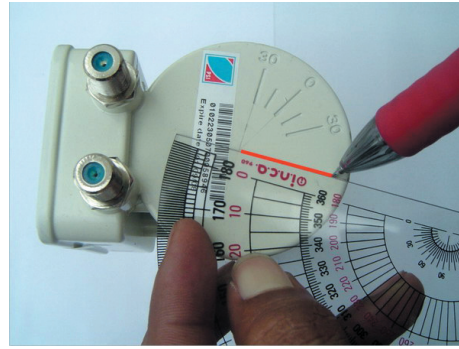

4. ขีดเส้นให้ชัดเจนที่ตัว LNB (ค่าตัวเลข 240 ที่ได้ จากเครื่องมือช่วยปรับโพลารไรท์)



2. เส้นขีดตัวเลข 0 (ศูนย์) ที่ต้องชี้ทางทิศใต้

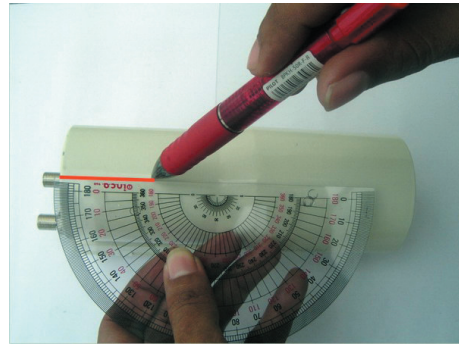

5. ขีดเส้นด้านข้างกระบอก LNB โดยต่อมาจาก เส้นด้านบนของ 240

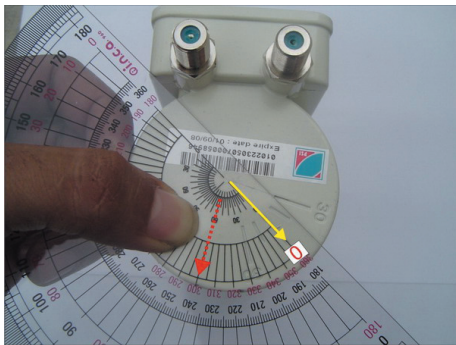

3. นำเครื่องมือช่วยปรับโพลารไรท์มาวางให้ตัวเลข 0 ของ LNB อยู่ตรงกับ 180 และทำการขีดเส้นค่า 240 กับตัว LNB (ค่า 240 คือ ค่ามุมสายของจาน ดาวเทียมที่รับดาวเทียมไทยคม)

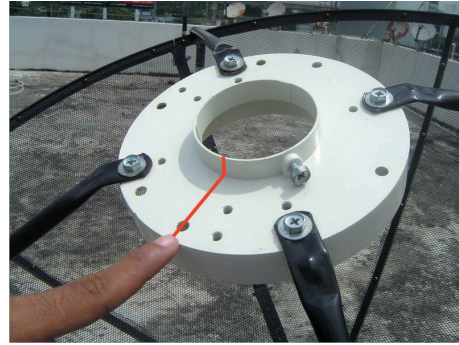

6. ตำแหน่งด้านล่างของสกาดาร์ริง เมื่อเรายืนอยู่ หน้าจาน และทำการขีดเส้นเพื่อใช้ในการปรับ LNB

หมายเหตุ

วิธีการประกอบหน้าจาน คอจาน การปรับมุมก้มเงย และมุมสายให้ศึกษาเพิ่มเติมได้ที่หัวข้อการติดตั้ง จานพิคซ์ (หน้าที่ 50)



7. นำ LNB C2 มาใส่กับสกากลาร์ริง



10. ทำการขันสกรูยึด LNB ให้แน่น

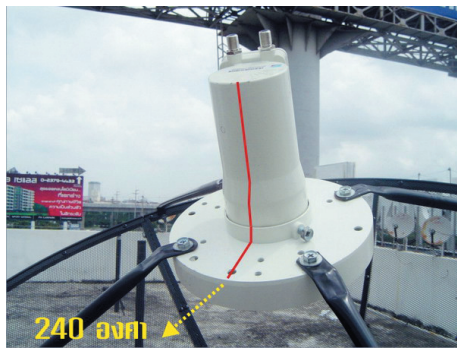

8. ให้ปรับ LNB โดยให้เส้นที่ขีดด้านข้างของ กระจกตรงกับตำแหน่งด้านล่างของสกากลาร์ริง



11. นำสายนำสัญญาณเส้นที่ 1 ต่อเข้ากับ LNB



9. ความลึกของ LNB ลงมา 2 เซนติเมตร



12. นำสายนำสัญญาณเส้นที่ 2 ต่อเข้ากับ LNB



13. ทำการเก็บสายให้เรียบร้อย

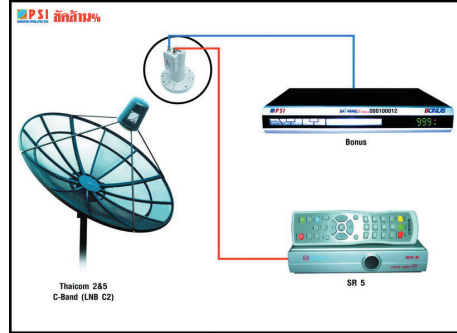

16. นำปลายสายทั้ง 2 เส้นต่อเข้ากับเครื่องรับสัญญาณ (Receiver)



14. นำหมวกมาครอบ LNB

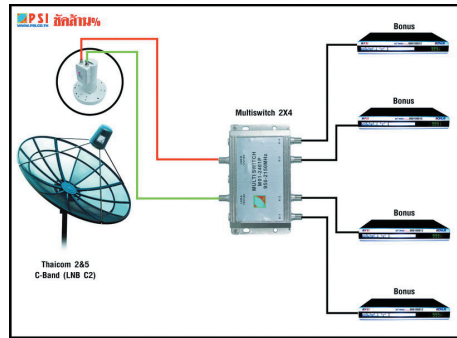

การต่อจานดาวเทียมกับโทรทัศน์ 4 เครื่อง โดยใช้ LNB C2, มัลติสวิตช์ 2x4 และเครื่อง BONUS ซึ่งแต่ละเครื่องสามารถรับช่องรายการได้อิสระ



15. รูปเมื่อติดตั้งหมวกครอบ LNB เรียบร้อยแล้ว

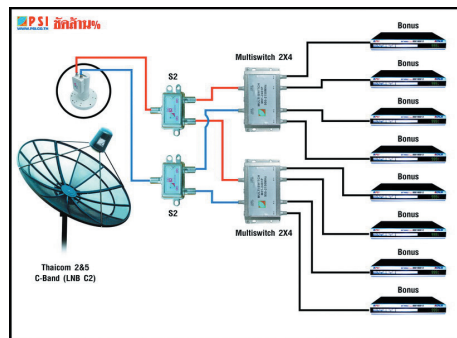

กรณีที่ต้องการเพิ่มมากกว่า 4 เครื่อง ให้ใช้ตัวสับแยก S2 แยกสัญญาณ LNB C2 และใช้มัลติสวิตช์ 2x4